

MATRIX® 430

MANUEL DE L'UTILISATEUR

Guide du débutant

Version du logiciel 1.03

















TeeJet®
TECHNOLOGIES

A Subsidiary of  Spraying Systems Co.®













POUR COMMENCER

1. Allumez la console.

Configuration de la machine

2. Dans l'écran de guidage, appuyez sur l'onglet OPTIONS DE NAVIGATION ET GUIDAGE  pour afficher les options de navigation.
3. Appuyez sur le bouton ACCUEIL .
4. Appuyez sur le bouton CONSOLE .
 - ▶ Luminosité de l'écran LCD 
 - ▶ Thème de couleurs 
 - ▶ Unités 
 - ▶ Mode démo GNSS 
 - ▶ Capture d'écran 
 - ▶ Fuseau horaire 
 - ▶ Informations de la console 
5. Appuyez sur le bouton ACCUEIL .
6. Appuyez sur le bouton CONFIGURATION .
 - ▶ Configuration de la machine 
 - ▶ Espacement de la barre de guidage 
 - ▶ GNSS 













Configuration du guidage

7. Dans l'écran d'accueil, appuyez sur le bouton GUIDAGE .
8. Dans l'écran de guidage, appuyez sur l'onglet OPTIONS DE NAVIGATION ET GUIDAGE  pour afficher les options de navigation.
 - ▶ Mode de guidage  : guidage de ligne droite AB , guidage de courbe AB , guidage en cercle , guidage Dernier passage  ou aucun guidage 
 - ▶ Créer une ligne de guidage AB  
 - ▶ Créer un contour 
 - ▶ Définir un point de retour 

Commencer la cartographie



9. Appuyez sur l'icône du VÉHICULE  au milieu de l'écran de guidage pour activer ou désactiver la cartographie de l'application.

L'écran de guidage inclut :

- ▶ Informations sélectionnables : la vitesse , la surface traitée totale , la durée d'application  ou le numéro de passage  
- ▶ Barre de guidage et activité de navigation : l'état du GNSS, l'écart de route ou l'activité en cours
- ▶ Barre d'état : le GNSS , le mode de guidage , la zone de contour  et l'état de la cartographie de l'application 
- ▶ Fonction de notification A+ 
- ▶ Mode transport 
- ▶ Zoom 

Commencer une nouvelle tâche

Pour commencer une nouvelle tâche, supprimez les anciennes données de la tâche.

1. Dans l'écran d'accueil, appuyez sur le bouton DONNÉES .
2. Appuyez sur le bouton CORBEILLE .

N° 2

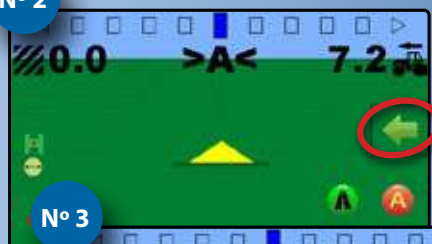

N° 3



N° 4



N° 6



N° 8



N° 9



CONSOLE MATRIX 430

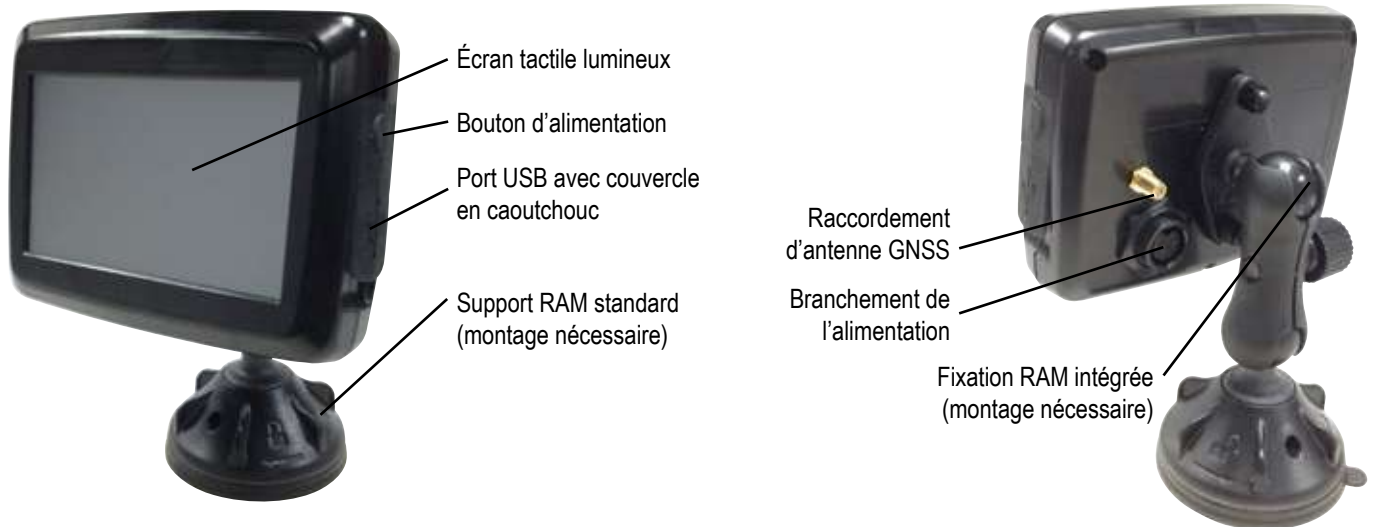

Composants du système

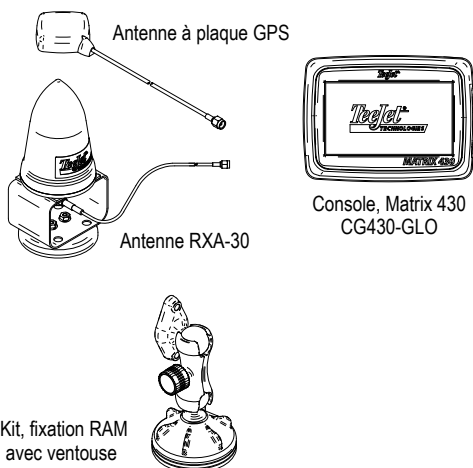

Câbles d'alimentation

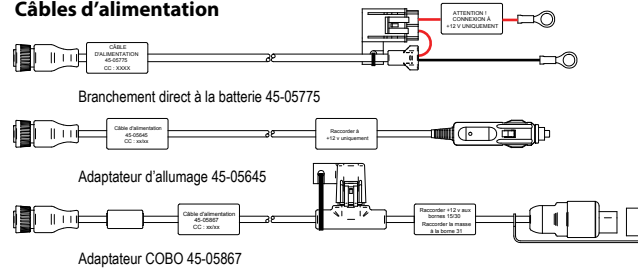

Câbles d'alimentation/de détection/de vitesse

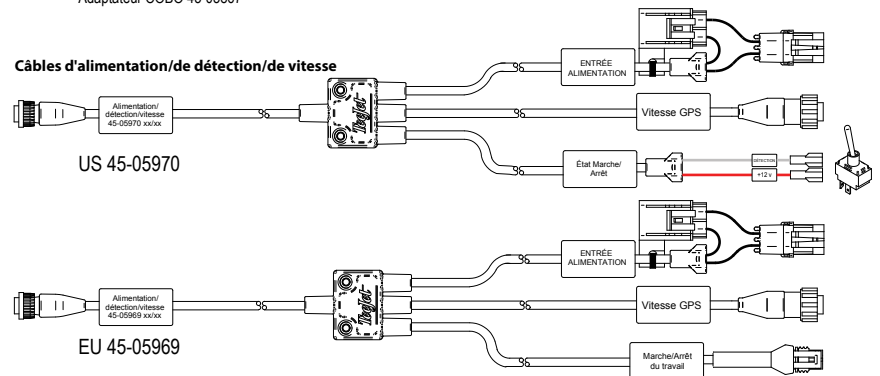

Tous les changements sont automatiquement enregistrés.

La console doit être éteinte et rallumée lorsque vous changez d'équipement ou reliez un équipement au système Matrix 430.

Installation de l'antenne recommandée

L'antenne GNSS doit être montée le plus en avant possible et au-dessus de la cabine sur une surface métallique d'au moins 10 cm carrés.

Mise sous tension

1. Appuyez sur le bouton d'ALIMENTATION

Mise hors tension

1. Appuyez sur le bouton d'ALIMENTATION
2. Sélectionnez parmi :
 - ▶ Accepter pour continuer l'arrêt de l'appareil
 - ▶ Annuler pour maintenir la console allumée.

AVERTISSEMENT ! Attendez 30 secondes avant de redémarrer la console après l'avoir éteinte.

RÉFÉRENCE DES ICÔNES

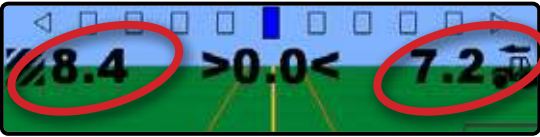
Guidage	
	
Informations sélectionnables	
Vitesse	
Surface totale traitée	
Durée d'application	
Numéro de passage	
<input type="checkbox"/> Aucun affichage	
Marque A, marque B	
Fonction de notification A+	
Mode transport	
Onglet des options de navigation et guidage	
Accueil	
Modes de guidage	
Guidage de ligne droite AB	
Guidage de courbe AB	
Guidage en cercle	
Guidage Dernier passage	
Aucun guidage	
Contour d'application	
Marche	
Arrivée	
Annuler	
Supprimer	
Retour au point	
Marque	
Aller au point	
Annuler	
Supprimer	
Fermer les options	
Zoom avant/arrière	

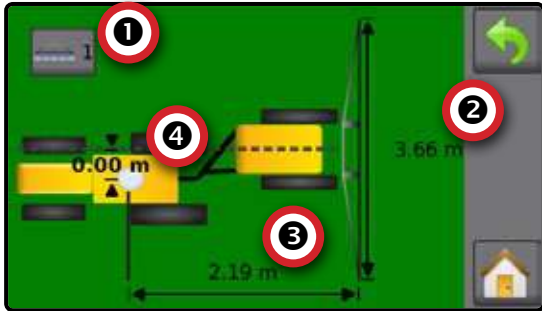
Configuration	
Paramètres machine	
Nombre de tronçons d'outil	
Largeurs de tronçon	
Distance de décalage en ligne droite de l'outil	
Distance de décalage latéral de l'outil	
	
Espacement de la barre de guidage	
Configuration du récepteur GNSS	
Données de la tâche	
Surface totale traitée	
Surface délimitée	
Durée d'application	
Supprimer	
Comptes-rendus	
Console	
Luminosité de l'écran LCD	
Thème de couleurs de l'interface utilisateur	
Unités	
GNSS de démonstration	
GNSS	
Démonstration	
Capture d'écran	
Fuseau horaire	
À propos	

ÉCRANS DE SAISIE AU CLAVIER

Pour modifier une valeur :



1. Appuyez sur VALEUR ACTUELLE.
2. Utilisez le clavier numérique pour saisir une nouvelle valeur.
3. Sélectionnez parmi :
 - ▶ Accepter  pour enregistrer les paramètres
 - ▶ Annuler  pour quitter le clavier sans enregistrer

Figure 1 : Exemple de clavier



ACCUEIL

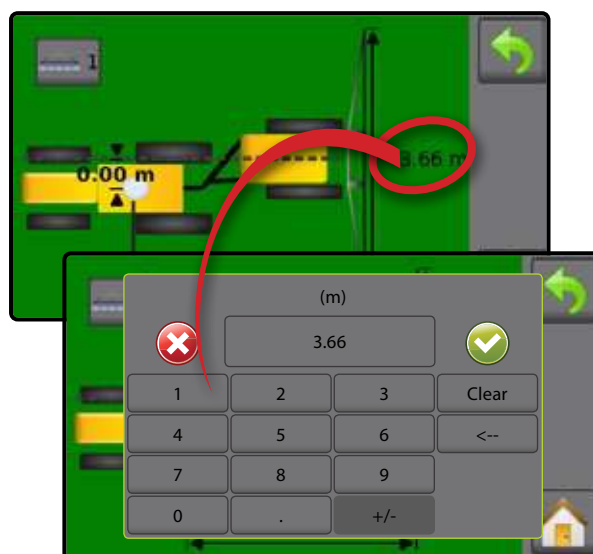
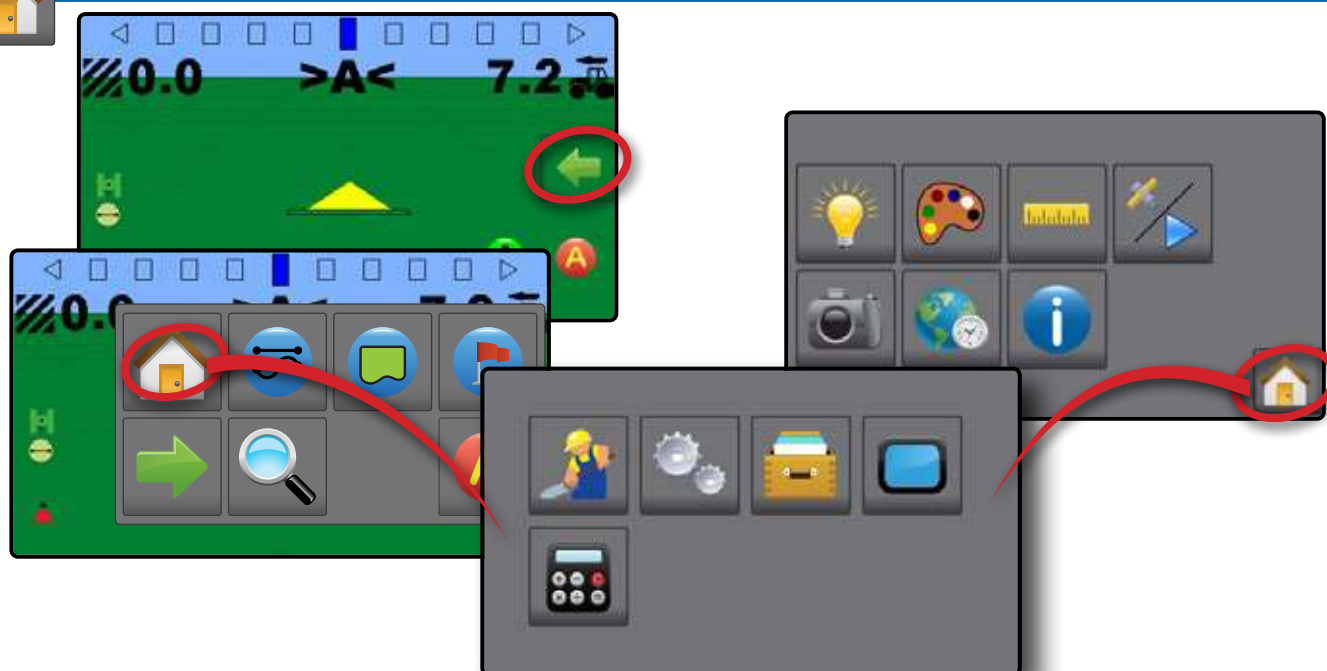

Guidage

Permet de visualiser une image générée par ordinateur de la position du véhicule affichée dans la surface d'application. Dans cet écran, toutes les options de configuration et de navigation sont accessibles par le biais de l'onglet sur le côté droit de l'écran.



Configuration

Permet de configurer les paramètres machine, la barre de guidage et le récepteur GNSS.



Données de la tâche

Permet d'afficher ou de supprimer les données de la tâche et d'exporter des rapports.



Console

Permet de configurer la luminosité de l'écran LCD, le thème de couleurs, les unités, la capture d'écran et le fuseau horaire ; de lancer le GNSS de démonstration et afficher les informations de la console.



Calculatrice



GUIDAGE

L'écran de guidage crée une image générée par ordinateur de la position du véhicule affichée dans la surface d'application. Dans cet écran, toutes les options de configuration et de navigation sont accessibles par le biais de l'onglet sur le côté droit de l'écran.

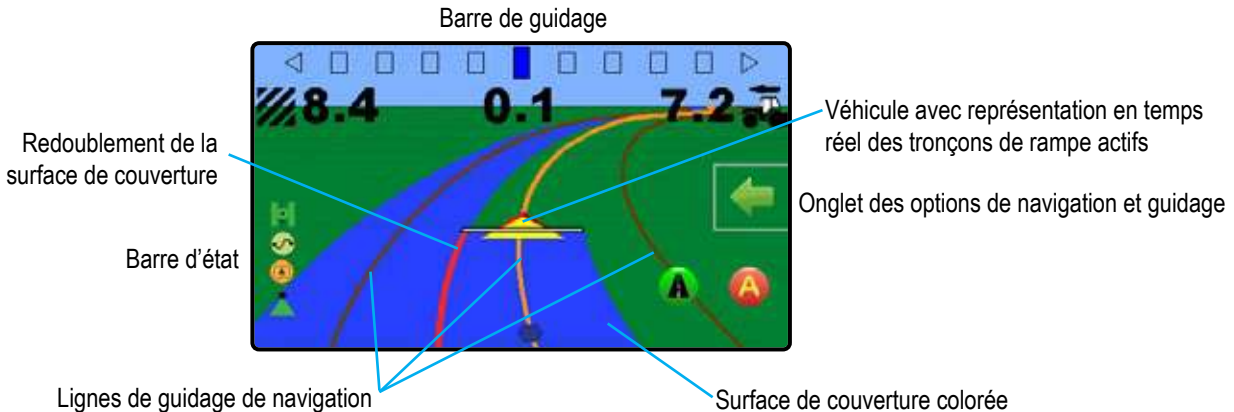

Onglet des options de navigation et guidage

Accueil 🏠 : permet d'accéder à l'écran d'accueil

Modes de guidage 🗺️ : sélectionnez l'un des cinq (5) modes de guidage : Guidage de ligne droite AB 📏, guidage de courbe AB 📐, guidage en cercle 🌀, guidage Dernier passage 🏠, aucun guidage 🚫

Contour d'application 🗨️ : permet de créer ou supprimer un contour

Retour au point 🚩 : permet de paramétrer un guidage vers un point, ou de créer ou supprimer un point

Fermer le menu ➡️ : permet de fermer le menu Options de navigation et guidage

Zoom avant/arrière 🔍 : permet de régler la vue du véhicule ou la perspective par rapport à l'horizon, depuis la vue du véhicule jusqu'à la vue en plongée

Lignes de guidage 📍 : permet d'établir une ligne de guidage AB ou de déplacer la ligne à l'emplacement actuel du véhicule

Mode transport 🚚 : lorsque vous êtes en mode Transport, toutes les fonctions opérationnelles sont verrouillées et ne peuvent pas être activées.

Guidage à l'écran



- Lignes de guidage :
 - ◀ Orange : lignes de guidage actives
 - ◀ Marron (multiples) : lignes de guidage adjacentes
 - ◀ Noires : ligne du contour
- Points : marqueurs pour les points établis :
 - ◀ Point rouge : retour au point
 - ◀ Point bleu : marque A
 - ◀ Point vert : marque B
- Surface de couverture : illustre la surface traitée et le redoublement :
 - ◀ Bleue : une application
 - ◀ Rouge : au moins deux applications
- Zoom avant/arrière et perspective : modifie la vue du véhicule ou la perspective par rapport à l'horizon, depuis la vue du véhicule jusqu'à la vue en plongée.
- Tronçons de rampe :
 - ◀ Case vide : rampe inactive
 - ◀ Case blanche : rampe active

Barre d'état

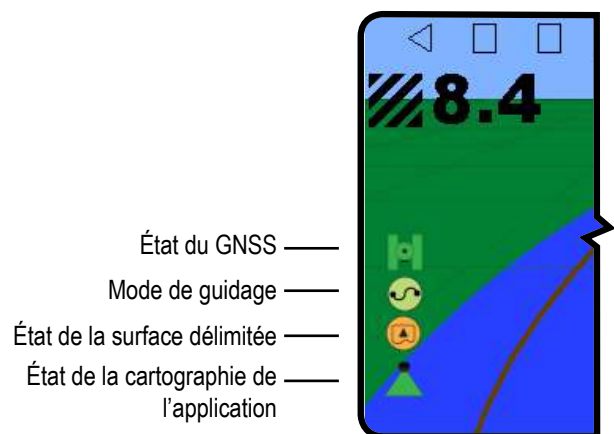



La barre d'état fournit des informations sur l'état du GNSS, le mode de guidage, la zone de contour et l'état de commande de l'outil.





État du GNSS

-  Rouge = sans GNSS
-  GPS uniquement
-  Vert = DGPS, WAAS/RTK, GLONASS



Mode de guidage

-  Guidage de ligne droite AB
-  Guidage de courbe AB
-  Guidage en cercle
-  Guidage Dernier passage
- Pas d'icône = aucun guidage

État de la surface délimitée

-  Contour extérieur = parcours en dehors de la surface délimitée
-  Contour intérieur = parcours à l'intérieur de la surface délimitée
- Pas d'icône = pas de contour établi

État de la cartographie de l'application

-  Rouge = désactivé
-  Vert = activé

Écrans d'état/d'informations

Pour afficher des informations :

1. Appuyez sur l'icône de la barre d'état.
 - ▶ État du GNSS  : affiche des informations concernant le nombre de satellites en vue, la qualité du signal satellite et l'identifiant du récepteur



- ▶ État de la surface délimitée  : affiche des informations concernant la surface dans le contour actuel

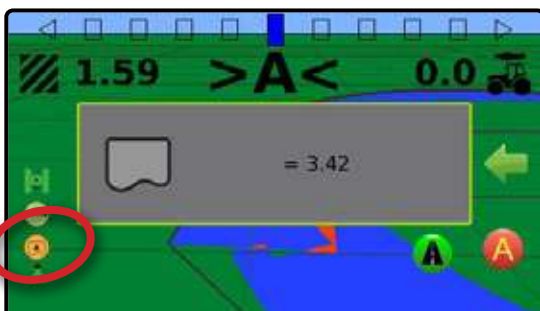

Pour retirer l'écran d'information, appuyez sur celui-ci.

Barre de guidage

La barre de guidage vous informe quant à votre choix en matière d'informations qu'il est possible de sélectionner (vitesse actuelle, surface totale traitée, durée d'application, numéro de passage) et de l'activité de navigation (écart de route, activité actuelle et état GNSS).

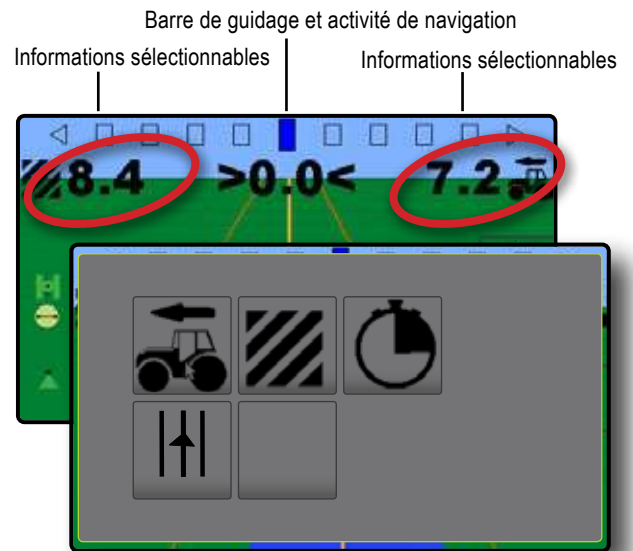

Barre de guidage et activité de navigation

Espacement de la barre de guidage : permet de définir la distance à partir de la ligne de guidage ou du véhicule.

État GNSS : « GPS » clignote à l'écran lorsque le GNSS n'est pas disponible

Écart de route : affiche la distance par rapport à votre ligne de guidage souhaitée

Activité en cours : affiche des activités telles que le marquage d'un point A ou B et la distance du retour à un point marqué

Informations sélectionnables

Vitesse  : affiche la vitesse actuelle du trajet

Surface traitée totale  : affiche la surface totale cumulée traitée, comprenant les surfaces à recouvrement

Durée d'application  : affiche la durée totale d'application active pendant la tâche en cours

Numéro de passage  : affiche le numéro de passage en référence à la ligne de base. Le numéro sera affiché comme un nombre positif lorsque le véhicule sera situé à droite de la ligne de base AB ou un nombre négatif lorsque le véhicule sera situé à gauche de la ligne de base AB

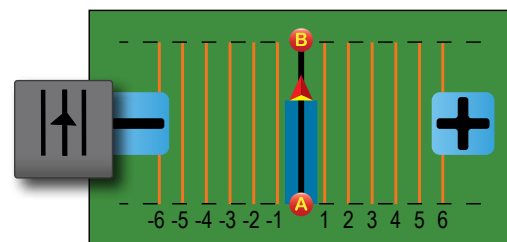

Aucune information  : ne montre aucune information dans la zone d'affichage

Modes de guidage

Pour choisir un mode de guidage :

1. Appuyez sur l'onglet OPTIONS DE NAVIGATION ET GUIDAGE ← pour afficher les options de navigation.
2. Appuyez sur le bouton MODE DE GUIDAGE 🗺️.
3. Sélectionnez parmi :
 - ▶ Guidage de ligne droite AB 📏
 - ▶ Guidage de courbe AB 📐
 - ▶ Guidage en cercle 🌀
 - ▶ Guidage Dernier passage 🏠
 - ▶ Aucun guidage 🚫

REMARQUE : Le décalage des lignes de guidage adjacentes sera calculé à l'aide de la largeur de guidage, qui est encodé dans la configuration machine 🚧 dans les options de configuration ⚙️.

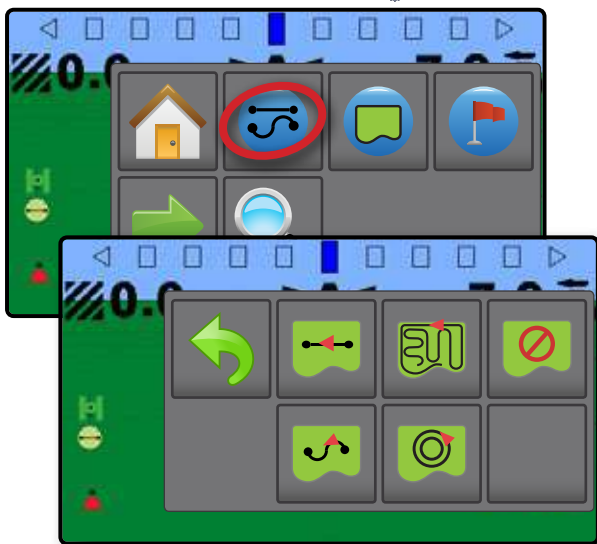

📏 🗺️ Guidage de ligne droite AB

Le guidage de ligne droite AB fournit un guidage de ligne droite à partir des points de référence A et B. Les points A et B originaux sont utilisés pour calculer toutes les autres lignes de guidage parallèles.

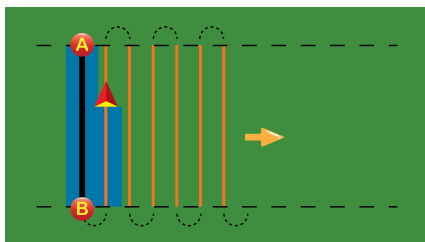

🚫 🗺️ Aucun guidage

Aucun guidage ne permet d'arrêter le guidage.

REMARQUE : Aucun mode de guidage n'efface pas des lignes de guidage déterminées ou des points marqués sur la console. Pour supprimer les données créées/enregistrées de la console, veuillez consulter la section Gestion des données sous Paramétrage des unités.

🏠 🗺️ Guidage Dernier passage

Le guidage Dernier passage propose une vraie navigation lors du dernier passage. La console va automatiquement détecter la surface traitée la plus proche et établir une ligne de guidage parallèle basée sur cette surface.

REMARQUE : Si un contour est établi, mais si aucune application n'a été faite pendant le processus de contour, le guidage ne va pas être lancé.

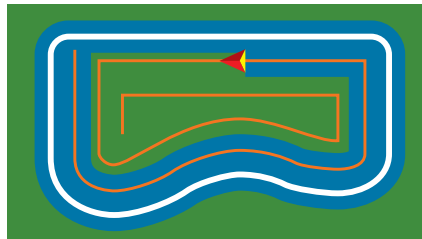

📐 🗺️ Guidage de courbe AB

Le guidage de courbe AB apporte un guidage le long des lignes de courbe à partir de la ligne d'origine AB utilisée comme référence. Cette ligne de base est utilisée pour calculer toutes les autres.

REMARQUE : Il est recommandé que le guidage de courbe ne dépasse pas 30° dans la ligne de guidage AB.

ASTUCE : En fonctionnement en surface délimitée, le modèle de guidage au-delà des points enregistrés AB sera un guidage de ligne droite.

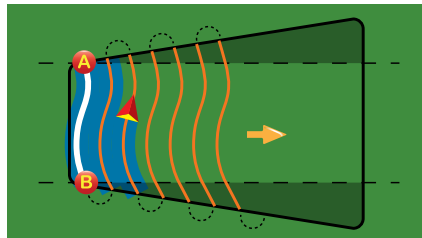

🌀 🗺️ Guidage en cercle

Le guidage en cercle permet un guidage en enroulement ou déroulement autour d'un point central basé sur une ligne de référence initiale AB. Cette ligne de base est utilisée pour calculer toutes les autres.



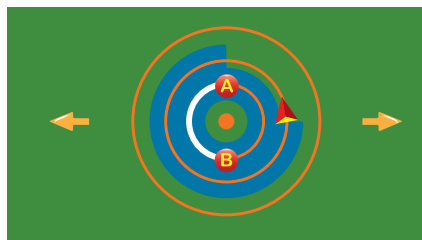

Il est utilisé pour les applications de phytosanitaires sur une parcelle en pivot central en étant guidé le long d'une ligne de guidage circulaire qui correspond au rayon d'un système d'irrigation par pivot.



A Lignes de guidage

A B Marquage des points A et B



Pour définir une ligne de guidage AB :

1. Avancez jusqu'à la position souhaitée pour le point A .
2. **Quand le véhicule est en mouvement**, appuyez sur l'icône MARQUE A .
3. Avancez jusqu'à la position souhaitée pour le point B .
4. Appuyez sur le bouton MARQUE B  pour définir la ligne AB.

La console va commencer à fournir des informations de navigation.

REMARQUE : L'icône MARQUE B  n'est pas disponible (grisée) jusqu'à ce que la distance minimale soit parcourue (3,0 mètres du guidage en ligne droite ou courbe, 50,0 mètres du guidage en cercle).

Il n'est pas nécessaire de parcourir la totalité de la circonférence du pivot pour lancer le guidage en cercle.

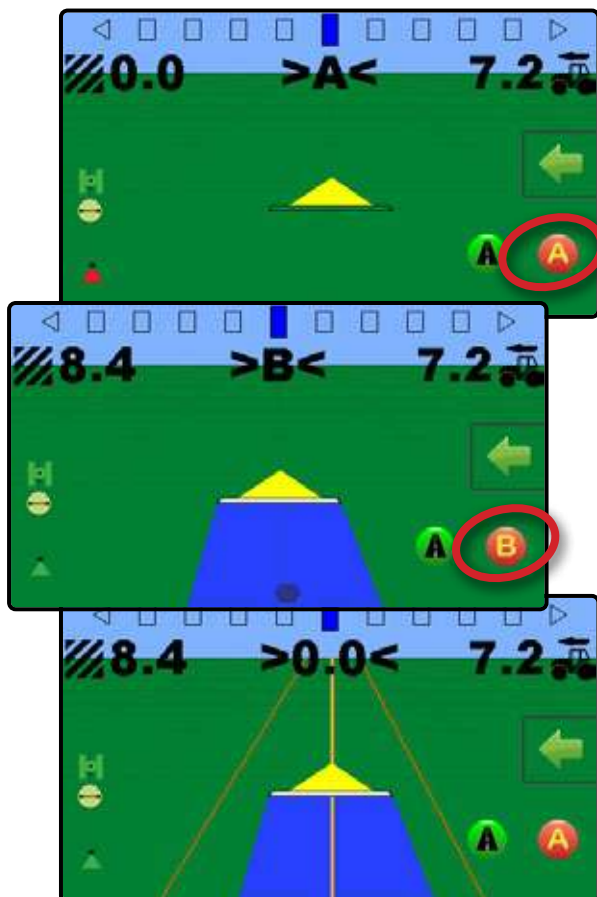

Utilisez le bouton ANNULER LA MARQUE  dans le menu Navigation et guidage  pour annuler la commande de la marque A et revenir à la précédente ligne de guidage (si définie).



A+ Fonction de notification A+



La fonction de notification A+ permet de déplacer la ligne de guidage existante jusqu'à l'emplacement actuel du véhicule.

Pour ajuster la ligne de guidage :

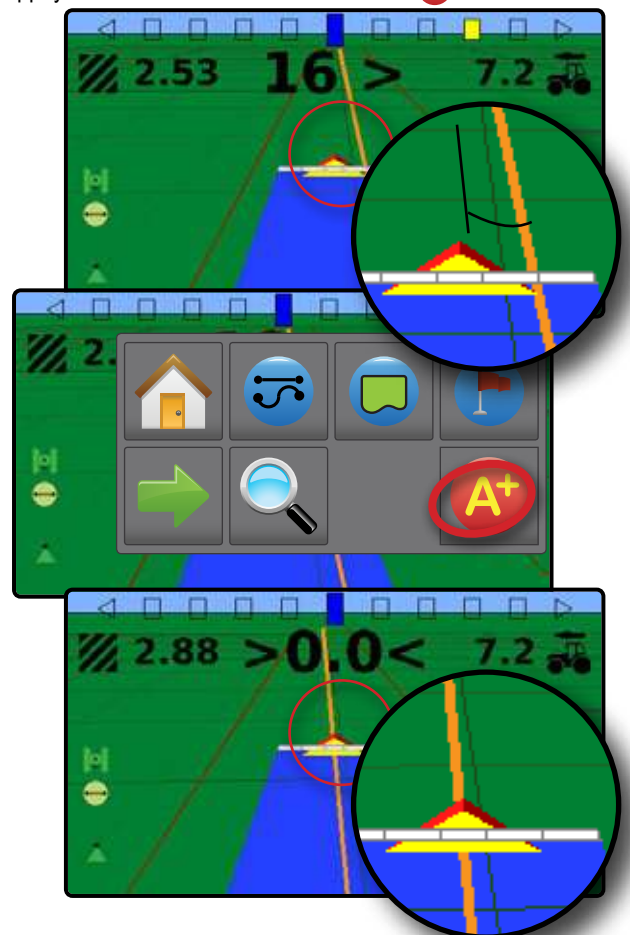
1. Appuyez sur l'onglet OPTIONS DE NAVIGATION ET GUIDAGE  pour afficher les options de navigation.
2. Appuyez sur le bouton NOTIFICATION A+ .





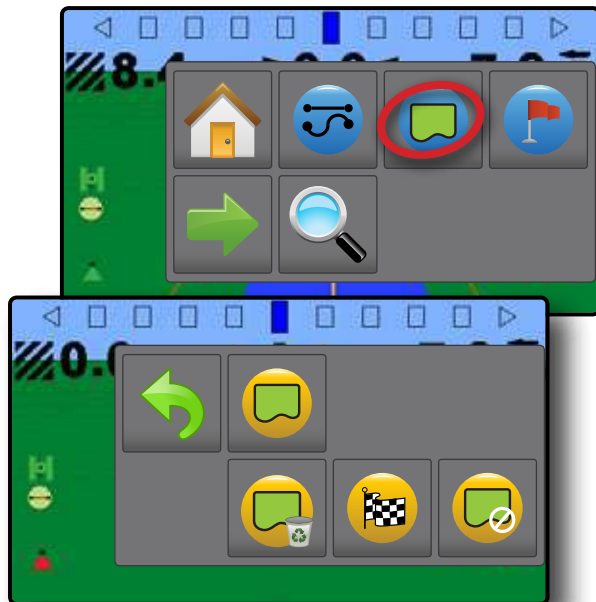

Contour d'application

Les contours d'application délimitent les zones où la bouillie doit et ne doit pas être appliquée. Des contours peuvent être établis dans tous les modes de guidage. Un seul contour extérieur peut être stocké à la fois. En accord avec votre position actuelle, l'icône **DANS LE CONTOUR**  ou **HORS CONTOUR**  est affichée sur la barre d'état une fois que le contour a été défini.





Création d'un contour

Pour établir un contour d'application :

1. Roulez jusqu'à la position souhaitée sur le périmètre de la parcelle/surface d'application.
2. Appuyez sur l'onglet **OPTIONS DE NAVIGATION ET GUIDAGE**  pour afficher les options de navigation.
3. Appuyez sur le bouton **CONTOUR** .
4. Quand le véhicule est en mouvement, appuyez sur le bouton **CONTOUR** .
5. Parcourez le périmètre de la parcelle/surface.
6. Fin du contour :
 - ▶ Avancez à moins d'une largeur de passage du point de départ. Le contour va se fermer automatiquement (la ligne du contour blanche va devenir noire)
 - ▶ Appuyez sur le bouton **FIN DU CONTOUR** . Une ligne droite va compléter le contour entre votre emplacement actuel et le point de départ

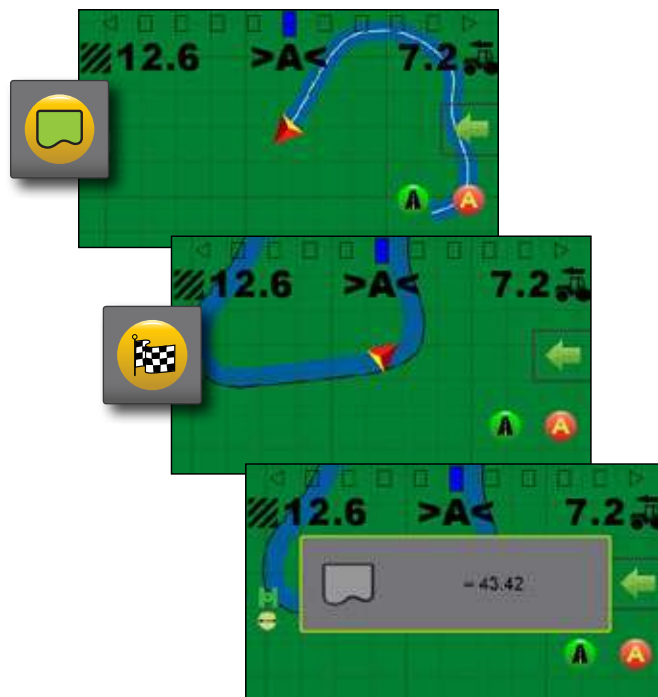

REMARQUE : Le bouton **FIN DU CONTOUR**  n'est pas accessible (grisé) tant que la distance minimum n'a pas été parcourue (cinq fois la largeur de passage).

Utilisez le bouton **ANNULER LE CONTOUR**  sous **Contour**  dans le menu d'options de Navigation et guidage  pour annuler le nouveau processus de délimitation de contour de parcelle et revenir au contour précédent (lorsqu'il est établi).



Supprimer le contour

Supprimer le contour établi :

1. Appuyez sur l'onglet **OPTIONS DE NAVIGATION ET GUIDAGE**  pour afficher les options de navigation.
2. Appuyez sur le bouton **CONTOUR** .
3. Appuyez sur le bouton **SUPPRIMER UN CONTOUR** .

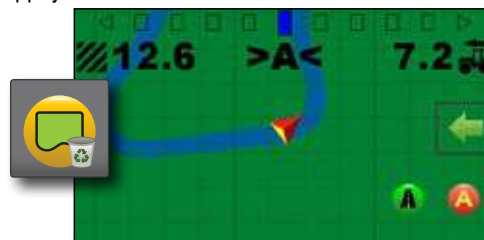



Retour au point





Le retour au point fournit un guidage vers un point de retour établi. Une flèche dirige le véhicule vers le point établi.

Un point de retour restera actif jusqu'à ce qu'il soit supprimé.



Enregistrer un point de retour

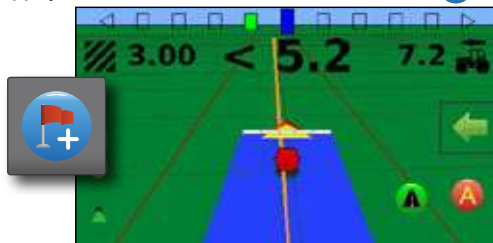

Pour enregistrer un point de retour :

1. Conduisez jusqu'à l'emplacement voulu du point de retour .
2. Appuyez sur l'onglet OPTIONS DE NAVIGATION ET GUIDAGE  pour afficher les options de navigation.
3. Appuyez sur le bouton RETOUR AU POINT .
4. Appuyez sur le bouton AJOUTER UN POINT .



Supprimer le point de retour

Pour supprimer un point de retour défini :

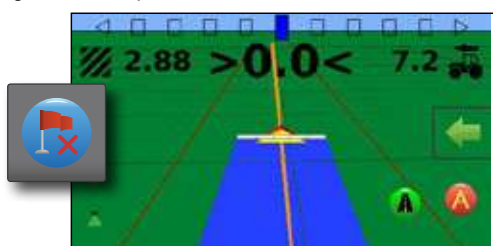

1. Appuyez sur l'onglet OPTIONS DE NAVIGATION ET GUIDAGE  pour afficher les options de navigation.
2. Appuyez sur le bouton RETOUR AU POINT .
3. Appuyez sur le bouton SUPPRIMER UN POINT .

Le bouton Supprimer un point n'est disponible que lorsque le guidage retour au point est actif.





Guidage au point de retour

Pour afficher la distance et le guidage jusqu'au point de retour défini :

1. Appuyez sur l'onglet OPTIONS DE NAVIGATION ET GUIDAGE  pour afficher les options de navigation.
2. Appuyez sur le bouton RETOUR AU POINT .
3. Appuyez sur le bouton GUIDAGE RETOUR AU POINT .

La console va commencer à fournir des informations de distance sur la barre de guidage depuis le véhicule jusqu'au point défini.

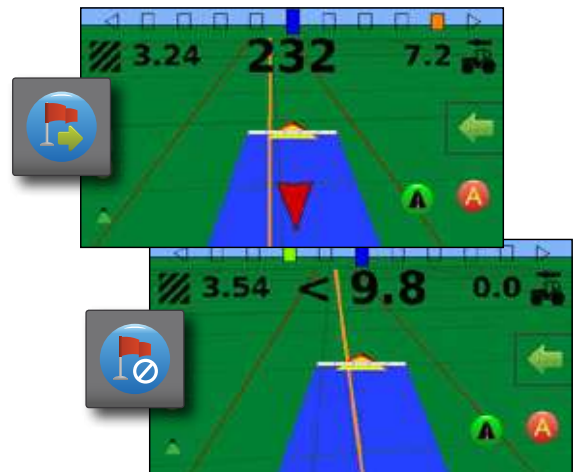

Utilisez le bouton ANNULER LE GUIDAGE RETOUR AU POINT  sous Retour au point  dans le menu Options de navigation et guidage  pour masquer la distance et le guidage jusqu'au point établi.

Le guidage ne peut pas être calculé lorsque « ? » apparaît dans la barre de guidage.



Zoom avant/arrière

Zoom avant/arrière et perspective sont utilisés pour régler la vue du véhicule ou la perspective par rapport à l'horizon, depuis la vue du véhicule jusqu'à la vue en plongée.

- Zoom avant  va régler la vue en vue du véhicule et afficher une boussole sur l'horizon
- Zoom arrière  va régler la vue en vue en plongée

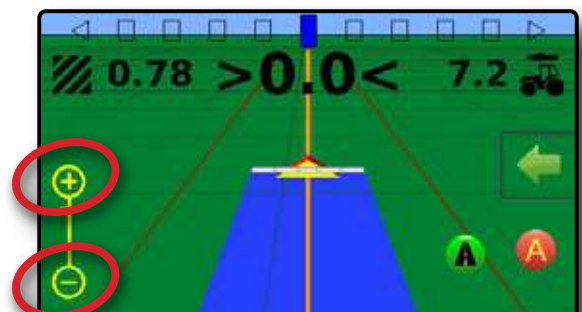

Cartographie de l'application et alerte d'application

La cartographie de l'application est utilisée pour cartographier les surfaces de couverture et les avertissements (sonores et clignotements) lors de l'entrée et la sortie des surfaces traitées déjà cartographiées afin d'alerter l'opérateur pour qu'il puisse activer ou désactiver l'application.

REMARQUE : La cartographie de l'application ne contrôle pas l'application réelle.

Cartographie avec la console uniquement

Pour arrêter ou mettre en marche la cartographie et les avertissements à l'aide de la console :

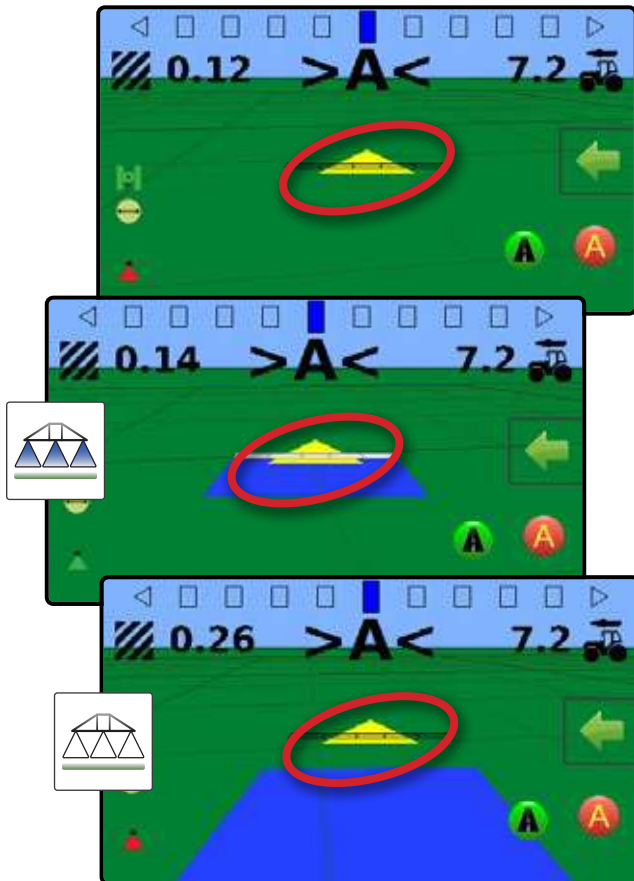

- Appuyez sur la touche véhicule  au centre de l'écran.
 - ◀ Cartographie et avertissements activés : l'icône de la barre d'état passe au vert 
 - ◀ Cartographie et avertissements désactivés : l'icône de la barre d'état devient rouge 





Cartographie avec interrupteur marche/arrêt de travail

Une fois installé, l'interrupteur marche/arrêt de travail doit rester en position « arrêt » pour toutes les options de configuration.

Pour arrêter ou mettre en marche la cartographie et les avertissements à l'aide du commutateur :

- Mettez le commutateur sur la position « marche » ou « arrêt ».
 - ◀ Cartographie et avertissements activés : l'icône de la barre d'état passe au vert 
 - ◀ Cartographie et avertissements désactivés : l'icône de la barre d'état devient rouge 

Pour désactiver ou activer la cartographie et les avertissements à l'aide de la console lorsqu'un commutateur est connecté :

- Mettez le commutateur sur la position « arrêt ».
- Appuyez sur la touche véhicule  au centre de l'écran.
 - ◀ Cartographie et avertissements activés : l'icône de la barre d'état passe au vert 
 - ◀ Cartographie et avertissements désactivés : l'icône de la barre d'état devient rouge 

Alerte d'application

Lors de l'entrée ou de la sortie d'une surface traitée, un avertissement sonore retentit et les indicateurs de tronçon clignotent lorsque chaque tronçon doit être activé ou désactivé.

- ◀ Deux bips sonores : entrée dans une surface traitée ; la cartographie de tronçon se désactive
- ◀ Un bip sonore : sortie d'une surface traitée ; la cartographie de tronçon s'active

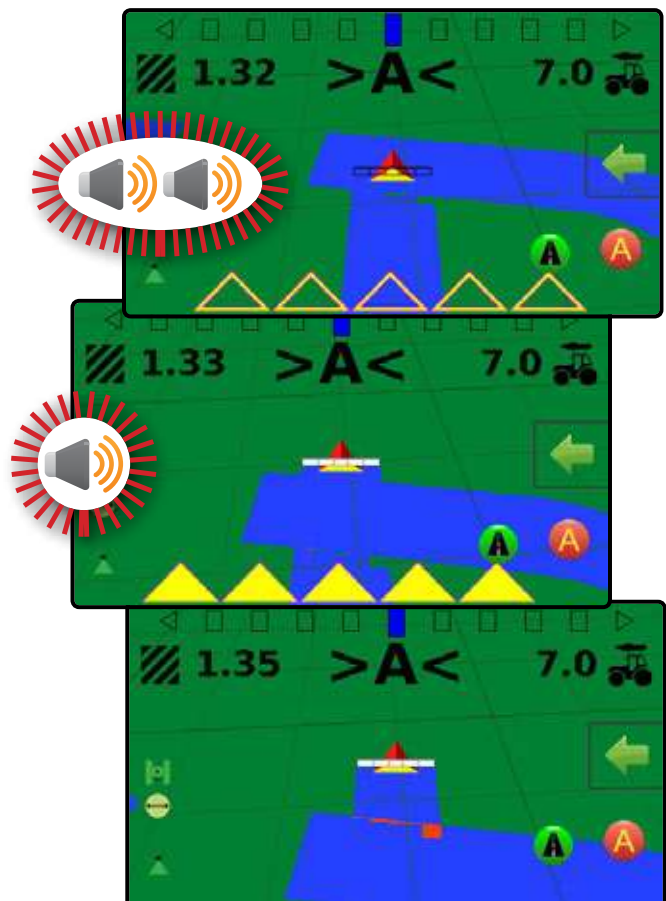



Mode transport

Il est recommandé d'utiliser le mode transport lors des trajets entre les parcelles, car cela améliorera la précision des fonctions de guidage.

Pour activer le mode transport :

1. Appuyez sur le bouton Mode transport .
 - ◀Lorsqu'il est activé, toutes les fonctions de guidage sont désactivées.

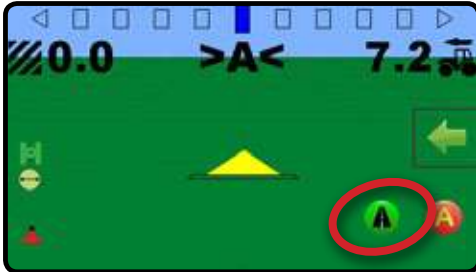

Pour désactiver le mode transport :

1. Appuyez sur le bouton Guidage .

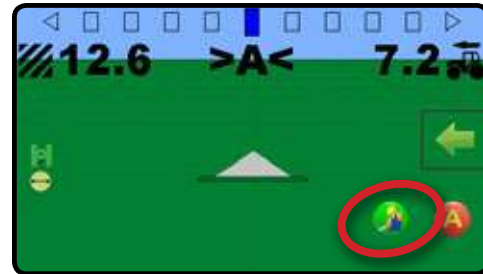

REMARQUE : Il y aura un léger retard à la sortie du mode transport.

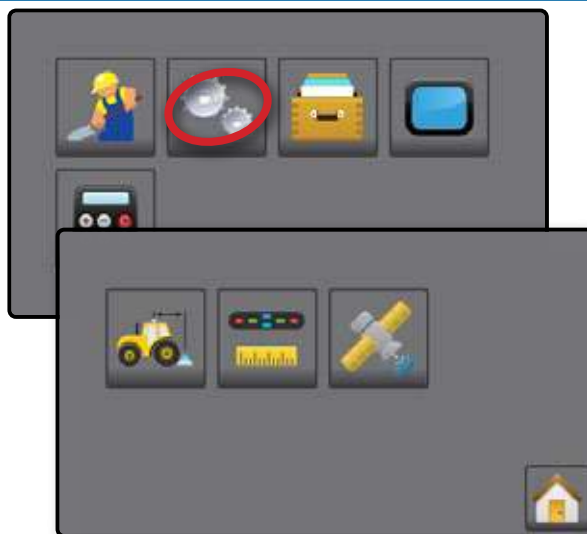

CONFIGURATION



Paramètres machine

1. Dans l'écran d'accueil, appuyez sur le bouton CONFIGURATION .
2. Appuyez sur le bouton CONFIGURATION DE LA MACHINE .
3. Appuyez sur la valeur actuelle et utiliser le clavier pour saisir une nouvelle valeur.

- ▶ Nombre de tronçons d'outil **1** : permet de sélectionner le nombre de tronçons d'outil. L'intervalle s'étend de 1 à 7 tronçons.
- ▶ Largeurs de tronçon **2** : permet de saisir la largeur de chaque tronçon. Chaque tronçon peut avoir une largeur différente. L'intervalle pour chaque tronçon est de 0,0 à 75,0 mètres. La largeur totale pour l'ensemble des tronçons doit être supérieure à 1,0 mètre.
- ▶ Distance de décalage en ligne droite de l'outil **3** : permet de définir la distance en ligne droite entre l'antenne GNSS et l'outil. L'intervalle est de 0,0 à 50,0 mètres.
- ▶ Distance de décalage latéral de l'outil **4** : permet de sélectionner la distance latérale depuis l'axe médian de la machine jusqu'au centre de l'outil.

En faisant face au sens de marche avant de la machine :

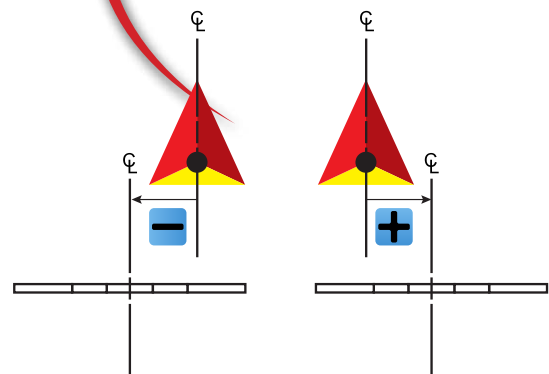
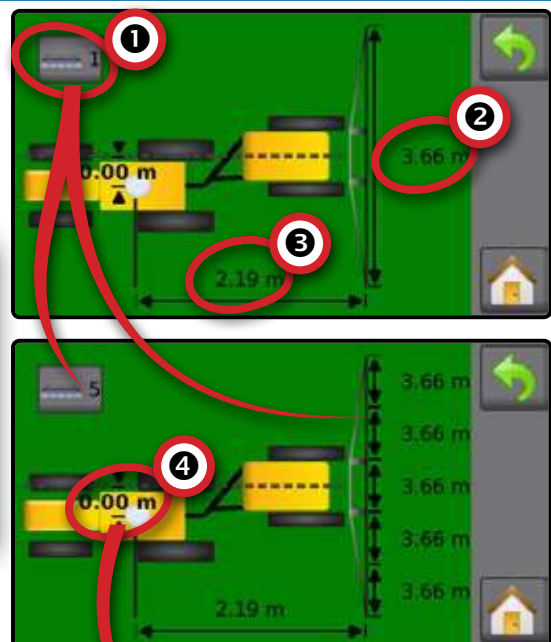

- ◀À la droite du centre : utilise une valeur positive
 - ◀À gauche du centre : utilise une valeur négative
- L'intervalle est de 0,0 à +/-10,0 mètres.





Espacement de la barre de guidage

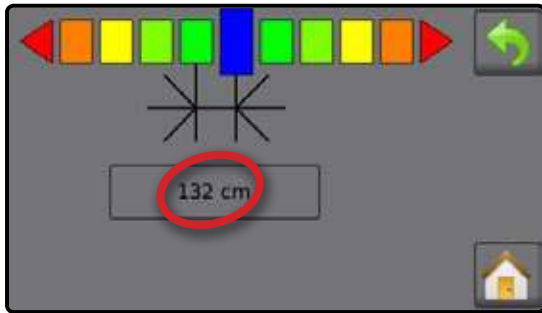

L'espacement de la barre de guidage permet de définir la distance à partir de la ligne de guidage ou du véhicule que représente chaque case lumineuse de l'écran de guidage.

1. Dans l'écran d'accueil, appuyez sur le bouton CONFIGURATION .
2. Appuyez sur le bouton ESPACEMENT DE LA BARRE DE GUIDAGE .
3. Appuyez sur la valeur actuelle et utiliser le clavier pour saisir une nouvelle valeur.



Configuration du récepteur GNSS



Permet de configurer le type de récepteur GNSS.

1. Dans l'écran d'accueil, appuyez sur le bouton CONFIGURATION .
2. Appuyez sur le bouton GNSS .
3. Sélectionnez :
 - ▶ GPS : signaux non corrigés du système GPS
 - ▶ SBAS (par exemple, EGNOS, GAGAN, MSAS, SDCM, WAAS) - ajoute des signaux corrigés différemment provenant du système SBAS
 - ▶ GLONASS : ajoute des signaux non corrigés du système GLONASS



DONNÉES DE LA TÂCHE

Les informations sur la tâche donnent un aperçu des informations relatives aux tâches, y compris la surface totale traitée, la durée totale de trajet et la surface délimitée.

1. Dans l'écran d'accueil, appuyez sur le bouton DONNÉES .
 - ▶ Surface totale traitée 
 - ▶ Surface délimitée 





REMARQUE : La surface délimitée n'est affichée que lorsqu'un contour est actif.

 - ▶ Durée d'application 



Supprimer les données de la tâche

Pour commencer une nouvelle tâche, supprimez les données de la tâche du stockage interne :

1. Appuyez sur le bouton DONNÉES .
2. Appuyez sur le bouton CORBEILLE .
3. Sélectionnez l'icône ACCEPTER  ou ANNULER  en conséquence.





Comptes-rendus

Pour enregistrer les rapports sur une clé USB :

1. Appuyez sur le bouton DONNÉES
2. Insérez une clé USB.
3. Appuyez sur le bouton TOUT ENREGISTRER

REMARQUE : Si aucune donnée n'a été recueillie, le bouton TOUT ENREGISTRER n'est pas disponible (grisé).

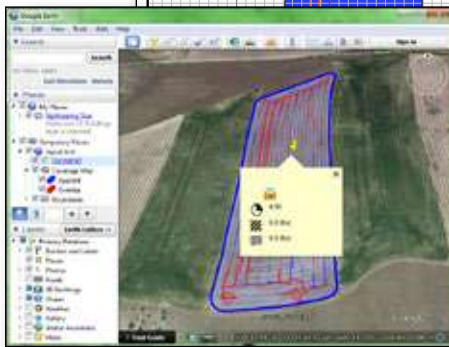
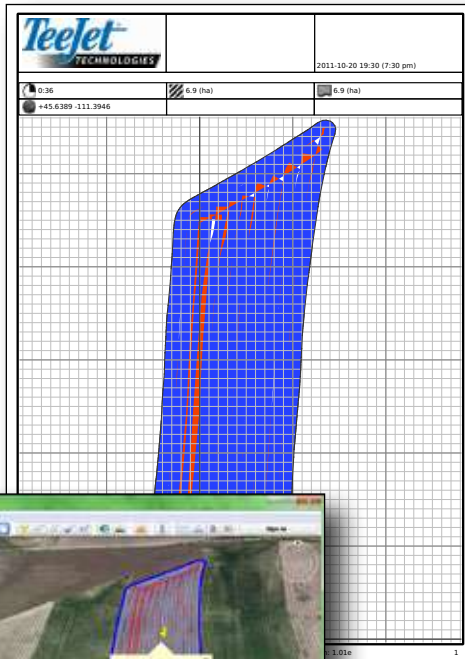
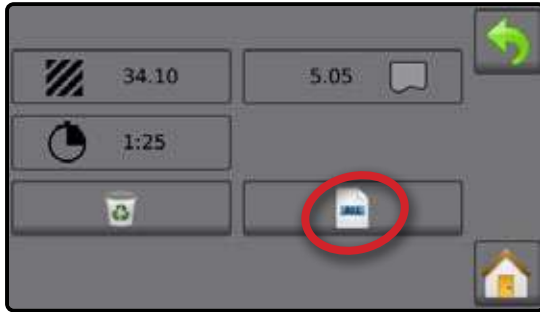

CONSOLE



La configuration de la console sert à configurer l'affichage et les paramètres régionaux.

1. Dans l'écran d'accueil, appuyez sur le bouton CONSOLE
2. Sélectionnez parmi :
 - ▶ Luminosité de l'écran LCD : permet de régler la luminosité de l'écran de la console
 - ▶ Thème de couleurs : permet de changer la couleur de fond et les couleurs de texte sur l'écran
 - ▶ Unités : permet de déterminer les mesures du système
 - ▶ Mode démonstration : permet de lancer les données GNSS simulées
 - ◀ GNSS : appuyez sur cette option pour utiliser des signaux GNSS réels
 - ◀ Démonstration : appuyez sur cette option pour lancer le GNSS de démonstration
 - ▶ Capture d'écran : permet d'enregistrer les captures d'écran sur une clé USB
 - ▶ Fuseau horaire : utilisé pour établir le fuseau horaire local
 - ▶ À propos : utilisé pour afficher la version du logiciel système

MATRIX® 430

MANUEL DE L'UTILISATEUR

CONFIGURATION DE LA CONSOLE LORS DE LA PREMIÈRE MISE EN SERVICE

Lors du premier démarrage de la console, une séquence de paramètres de configuration est présentée :

Unités

- ▶ Sélectionnez les unités de mesure du système

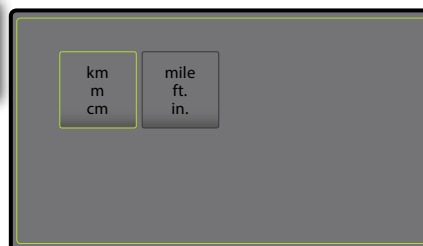

Paramètres machine

- ▶ Définissez le nombre de tronçons d'outil ❶
- ▶ Définissez les largeurs de tronçon ❷
- ▶ Définissez la distance de décalage en ligne droite de l'outil ❸
- ▶ Définissez la distance de décalage latéral de l'outil ❹

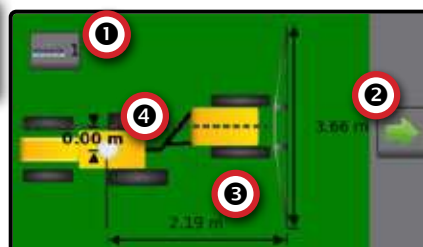

Configuration du récepteur GNSS

Le menu de configuration GNSS permet à l'utilisateur de sélectionner GPS, GLONASS ou SBAS lors de l'utilisation du récepteur interne. Lorsque l'unité fonctionne sous un système SBAS pris en charge, le récepteur appliquera les corrections SBAS aux 8 meilleures observations du système GPS disponibles et inclura également jusqu'à 4 des meilleures observations du système GLONASS dans la solution.

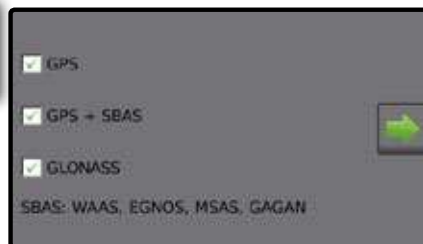

Sélectionnez parmi :

- ◀ GPS : signaux non corrigés du système GPS
- ◀ SBAS (par exemple, EGNOS, GAGAN, MSAS, SDCM, WAAS) : ajoute des signaux corrigés différemment provenant du système SBAS
- ◀ GLONASS : ajoute des signaux non corrigés du système GLONASS

TeeJet
TECHNOLOGIES

www.teejet.com

A Subsidiary of  **Spraying Systems Co.**

98-05332-FR-A4 R1 French/Français
© TeeJet Technologies 2016

Copyrights

© 2016 TeeJet Technologies. Tous droits réservés. Aucune partie de ce document ni les programmes d'ordinateur décrits dans celui-ci ne peuvent être reproduits, copiés, photocopiés, traduits ou transcrits sous quelque forme que ce soit ou par quelque moyen que ce soit, électronique ou lisible par machine, enregistrable ou autre, sans l'autorisation écrite préalable de TeeJet Technologies.

Marques déposées

Sauf indication contraire, toutes les autres marques ou tous les noms de produit sont des marques ou des marques déposées de leurs sociétés ou organisations.

Limitation de responsabilité

TEEJET TECHNOLOGIES FOURNIT CET ÉQUIPEMENT « TEL QUEL » SANS GARANTIE D'AUCUNE SORTE, EXPLICITE OU IMPLICITE. AUCUNE RESPONSABILITÉ EN MATIÈRE DE COPYRIGHTS OU DE BREVETS N'EST ACCEPTÉE. EN AUCUNE CIRCONSTANCE, TEEJET TECHNOLOGIES NE SERA RENDUE RESPONSABLE DE TOUTE PERTE DE CHIFFRE D'AFFAIRES, TOUT MANQUE À GAGNER, TOUTE PRIVATION D'UTILISATION OU DE DONNÉES, TOUTE INTERRUPTION D'ACTIVITÉ, OU DE TOUT DOMMAGE INDIRECT, PARTICULIER, CONTINGENT OU CONSÉQUENT, DE TOUTE NATURE, MÊME SI TEEJET TECHNOLOGIES A ÉTÉ INFORMÉE DE TELS DOMMAGES RÉSULTANT DE L'UTILISATION D'UN LOGICIEL DE TEEJET TECHNOLOGIES.